

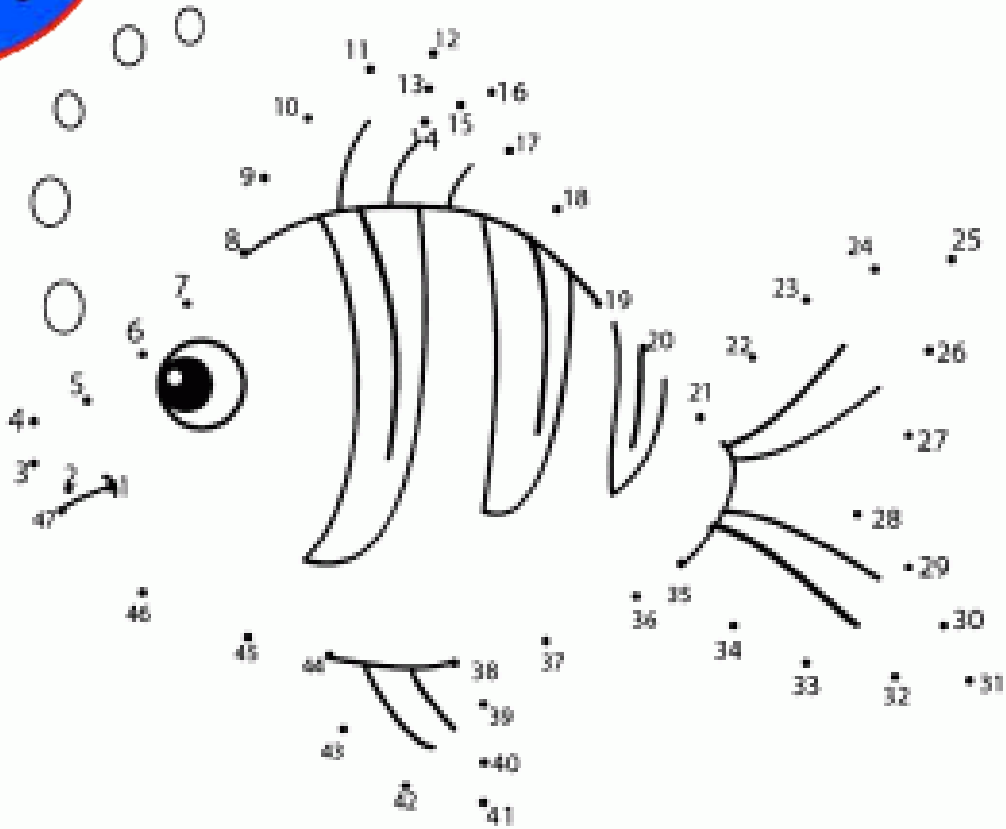

# WINAGENDA

Wekelijks blaadje van studentenkring Wina verspreid onder studenten wiskunde, fysica en informatica.



*Blub*

Maandag 15 februari	EJW Gezelschapspelletjes/Puzzeltjes en Thee Avond
Donderdag 18 februari	Biermand

---

# PRESESWOORDJE

---

Dag Wineesjes!

Het is alweer week 2, en wat hebben wij deze week voor jullie te doen, vragen jullie? Ten eerste nodigen wij graag alle eerstejaars uit op de EJW Puzzel-, spelletjes- en thee-avond 🍵, allen naar de discord dus emoticon\_wink. Voor donderdag hebben wij speciaal voor jullie manden met lekkere drankjes klaarstaan! We hebben een biermand voor de bierliefhebbers maar ook een non-alcoholische mand natuurlijk. Een leerrijke week toegewenst!

*Bram*

*“Kwakkwak”*

*- Ne kikker*

# DEZE WEEK

## EJW Gezelschapspelletjes/Puzzeltjes en Thee Avond

Heyhoi allemaal!!!

Los jij graag puzzels op? Laat jij bij gezelschapspelletjes ook graag zien wie de beste is? Heb jij in de winter ook de hevige drang om jezelf in te pakken in zo veel mogelijk dekentjes met een tasje thee of chocomelk bij de hand? Kom dan op maandag 15 februari zeker naar de EJW Puzzel-, spelletjes- en thee-avond! Daar kan je samen puzzeltjes maken, spelletjes spelen en ook gewoon eens gezellig bijkletsen over van alles en nog wat. Dus leg je meest fluffy dekentje en je lekkerste thee (of ander drinken mag ook natuurlijk) al maar klaar en kom om 20 uur zeker naar de Wina Discord!

Tot dan!!!

EJW

## BATTLESHIPS

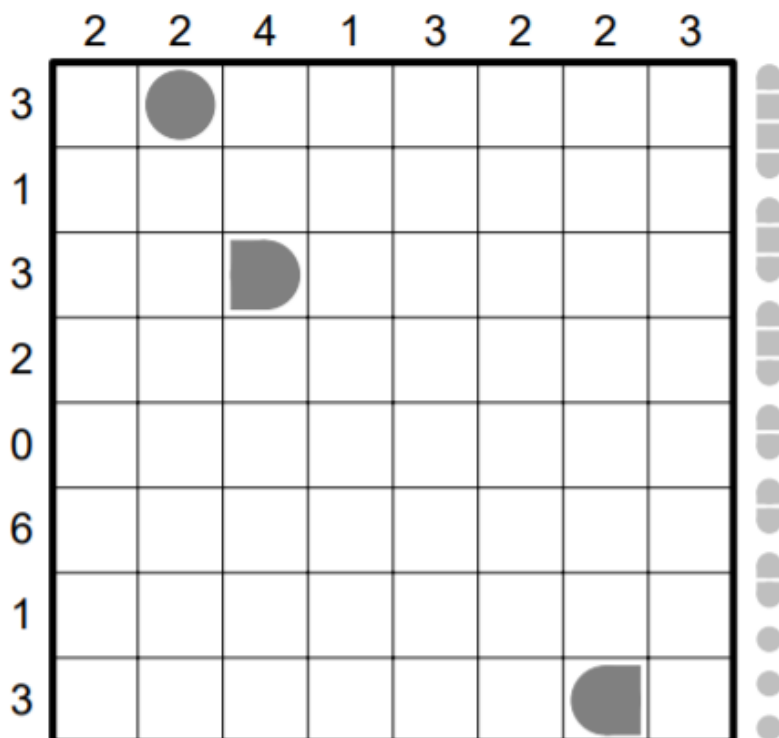

## Biermandenverkoop

---Niet-alcoholische optie mogelijk---

Heb je in deze vreemde tijden soms ook eens nood aan een goed zwaar bier, maar heb je geen inspiratie? Of heb je gewoon zin om goedkoop veel verschillende bieren te leren kennen?

Wel, dan hebben wij het ideale voor jou, namelijk een biermand.

Deze biermand heeft zes bieren, namelijk Barbar, Malheur 10, Rochefort 10, Postel dubbel, Mort subite oude geuze lambic en Luvanium en dit slechts aan de milde prijs van €10 voor Winaleden, €12 voor niet-leden en zelfs maar €8 voor ereleden.

Ook voor de mensen die geen alcohol drinken hebben we een mand samengesteld met allemaal lekkere non-alcoholische dranken, namelijk 2 verschillende smaken Ritchie limonade, Simone a soif, Bionade, Ginger beer en Pomton. De prijs hiervoor is €7 voor Winaleden, €9 voor niet-leden en €5 voor ereleden.

Je mag maximaal 1 biermand en 1 non-alcoholische mand per persoon kopen. Je bestelt ze via de form hieronder. Het afhalen gebeurt aan het standje buiten aan de Winagang op donderdag 18/02 tussen 12:00u en 17:00u. Je moet je inschrijven via onderstaande link, en om samenscholingen aan het standje te vermijden vragen we je om ook een tijdsslot aan te duiden op de doodle die bij de inschrijving staat waarop je je biermand komt afhalen. Breng zeker geld mee!

Manden reserveren en tijdsslot aanduiden:

<https://www.wina.be/nl/evenementen/2021-biermandenverkoop/>

Wees er snel bij, want het aantal manden is beperkt!

Dorstige groetjes

GAK

# OM NAAR UIT TE KIJKEN

## Boekentasting 2.0: Choose your own adventure

Vind jij ook dat een boek niet interactief genoeg is? Wil jij wel eens mee bepalen wat er nu wel of niet gebeurt in het verhaal?

Dan heb je geluk! Dat is namelijk het hele doel van een 'choose your own adventure' boek. Hier maken jullie doorheen de loop van het verhaal keuzes, die het verdere verloop volledig bepalen. Klinkt dit voor jou ook als een uitstekende manier om een (stuk van) een avond te spenderen? Kom dan zeker op maandag 22 februari naar onze Boekentasting 2.0: Choose Your Own Adventure.

Op de planning staan enerzijds 'To Be or not To Be', een variatie op Hamlet, en anderzijds 'A girl walks into a bar: your fantasy, your rules'. Deze zullen parallel worden voorgelezen via Jitsi, de links volgen nog op het facebookevenement.

*Cultuur*

## SUDOKU

1	3						4	7
		4		5		9	3	
	7	1			6			
5			2		4			1
			5			2	9	
	8	5		2		6		
7	4						1	2

# The G-Research Women's University Coding Challenge



Join us for the G-Research Women's University Coding Challenge, where you'll represent your university and compete in teams in a series of progressively more difficult software development challenges.



Thursday 25 February, 5:00 - 8:00 pm (GMT)



Open to female CompSci/Mathematics students in Europe, the event will have teams (representing their universities) of up to 5 people competing to build a natural language calculation engine (no prior NLP experience required). The challenges will cover things like evaluation of arithmetic expressions to unit conversions and equation solving.



To register, just fill out the form at <http://bit.ly/feb-womens-coding-challenge>. We will be allocating teams the day before the event, so please ensure you have registered by Tuesday 23 February. If you would like to join as a team with friends, please email [graduates@gresearch.co.uk](mailto:graduates@gresearch.co.uk).



Please note, you will need a fully charged laptop, a good internet connection, Chrome or Safari, and headphones to take part.



Once you have registered you will receive a unique link to join the event which you should use to log in by 4:45 pm (GMT), so that you can meet your teammates and learn how to navigate the online event space. More information on the event will be emailed to you one day before.



Once the game is complete, you will have the opportunity to stay online for some virtual networking where you can discuss the event and life at G-Research with members of our team.







We'll be handing out prizes to the top three teams, with each member getting an Amazon voucher (£100 for first, £50 for second, £20 for third).

Create Today. Predict Tomorrow.





## WINA CONFESSIONS

-  Kmoest onlangs terugdenken aan de momenten wanneer ge iemand muilt en dan diezelfde persoon 3 anderen ziet muilen. Een stukje van mijn hart breekt wanneer ik da zie & I still haven't recovered #kdachtaaneendochterenzoontje#hoeproeftmijnspeekseldikzakken
-  Ik heb 2 cursussen van dit semester al weggegooid zonder dat ik weet of ik er herexamen van ga hebben. Living life on the edge
-  Examens met corona zijn een ervaring. Nu ik verwacht niet dat proffen het examen makkelijker maken, wegens de kortere examentijden, maar amai, het lijkt soms precies alsof proffen alles in hun macht doen om examens moeilijker te maken en af te dwalen van hun oude examenvragen. You'll be missed, vibe examens :'(
-  Fysica>wiskunde>informatica op vlak van algemeen uiterlijk, informatica>fysica>wiskunde op vlak van algemeen innerlijk. Sorry not sorry.
-  Ik heb altijd bang om samen met mensen te slapen omdat ik vaak de neiging heb om in mijn slaap al mijn kleren uit te doen

Heb jij zelf ook nog iets op te biechten? Lucht je hartje dan zeker op via:  
<https://forms.gle/4aafJPXPqBwfvqjgg>

*P.S. Wij zijn niet verantwoordelijk voor eventuele spelfouten. Wij gunnen de schrijvers een artistieke vrijheid om zo hun emoties volledig te kunnen uiten.*

## MEME VAN DE WEEK



No one:  
Characters in Math  
problems:



ifunny.com



KU LEUVEN

# Heb jij een idee met impact?

**KICK** CHALLENGE

Supported by:



## DE KICK CHALLENGE DAAGT JE UIT

Business plan wedstrijd die je uitdaagt om een vernieuwend idee te bedenken waarin de Duurzame Ontwikkelingsdoelstellingen centraal staan. Naast individuele coaching en workshops, maak je ook kans op interessante prijzen.

[www.kuleuven.be/kickchallenge](http://www.kuleuven.be/kickchallenge)

**KICK**

# PUUR CULTUUR

*Hier komt elke week een korte samenvatting van wat er allemaal te beleven is in het culturele leven van Leuven.*

## **PODIUM 19**

Podium 19 is een nieuw cultuurkanaal waar verscheidene producties worden gebracht zolang het coronavirus fysieke optredens uitsluit. Dit virtuele podium is een initiatief van de zeven Vlaamse Kunstinstellingen Ancienne Belgique, Antwerp Symphony Orchestra, Brussels Philharmonic, Concertgebouw Brugge, Opera Ballet Vlaanderen, deSingel en Kunstencentrum Voo?uit. De uitzenddagen zijn thematisch verdeeld. Op donderdag wordt er pop, rock en hip hop uitgezonden, op vrijdag dan weer klassieke muziek. Op zaterdag komen de podiumkunsten aan bod en op zondag is er programmatie voor kinderen en jazz, wereldmuziek en literatuur. Op de andere weekdays worden de programma's van de vorige week herhaald.

Podium 19 is te zien op VRT NWS, kanaal 19 op Proximus, of kanaal 99 op Telenet.

Meer informatie vind je op <https://www.uitinvlaanderen.be/podium19>.

## **VIRTUELE MUSEA**

Ook museumbezoeken worden sterk beknot in deze periode. Dankzij de digitalisatie van duizenden kunstwerken hoeven we zelf gelukkig niet meer naar musea te gaan, maar komen de musea naar ons. Google Arts & Culture biedt nu de collectie van talrijke wereldberoemde musea aan. Ga kijken naar de Steen van Rosetta in het British Museum of ga voor de moderne kunst van het Guggenheim Museum. Ook het Musée d'Orsay, het Pergamonmuseum en het Rijksmuseum bieden een online inkijk in hun waardevolle collectie. Verder kan je verkennen per stroming of specifieke kunstenaar.

Neem zeker een kijkje op <https://artsandculture.google.com/>.

## ART 4 CAMPUS

Om creatief denken te stimuleren heeft de KU Leuven een wedstrijd uitgeschreven. De opdracht is een kunstwerk te maken dat kan dienen als achtergrond voor de inlogpagina van Toledo.

Geïnteresseerd?

Lees zeker meer op <https://associatie.kuleuven.be/p/art4campus/wedstrijd>.

*Cultuur*

## PUZZELKLASSEMENT

Jullie worden uitgedaagd om zo snel mogelijk de puzzels in de Winagenda's op te lossen en een foto van jullie oplossing te mailen naar **puzzelklassement@wina.be**. Degene die als eerste de juiste oplossing van een puzzel stuurt, verdient daarvoor 5 punten. Alle juiste oplossingen van die puzzel die de week zelf nog binnenkomen zijn 3 punten waard. Als je je oplossing later dan een week mailt, verdien je daar nog 1 punt voor. De tussenstand zal elke week in de Winagenda te bewonderen zijn. De top 3 wint op het einde van het semester een toffe puzzelprijs, zet je beste beentje dus maar voor!

Tip: Haal je paint-skills boven om de puzzels digitaal op te lossen, zo bespaar je papier!

# SLITHERLINK

Vorm één gesloten lus door punten te verbinden. De cijfers in de vakjes geven aan hoeveel keer de rand gebruikt wordt. (Wanneer er bijvoorbeeld een 3 in een vierkantje staat, weet je dat 3 van de 4 zijanten deel uitmaken van de lus.)

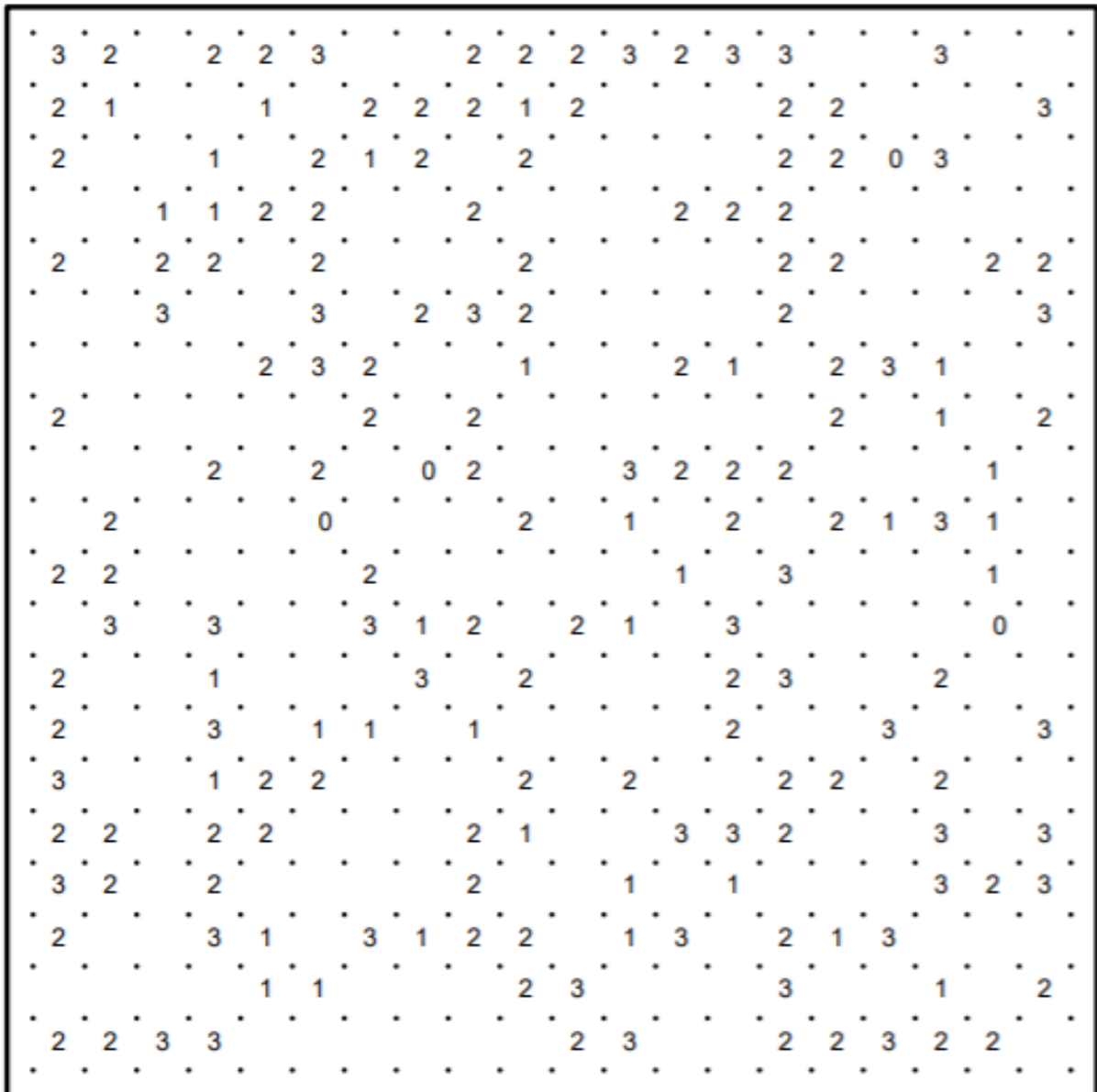

# KOE EN CACTUS

The goal of this puzzle is to build a fence fully containing all the cows and excluding all the cacti. The fence must be a single closed loop that does not cross itself at any point!

COWS must be kept *inside* the fence, or they will wander away.  
 CACTI must be kept *outside* the fence, as they will give cows indigestion.  
 CIRCLED NUMBERS are always inside the fence; they indicate visibility. This number counts the total squares visible looking north, south, east, and west from the location of the clue (including the clue's square). You cannot see squares that are beyond the fence. There is only one solution!

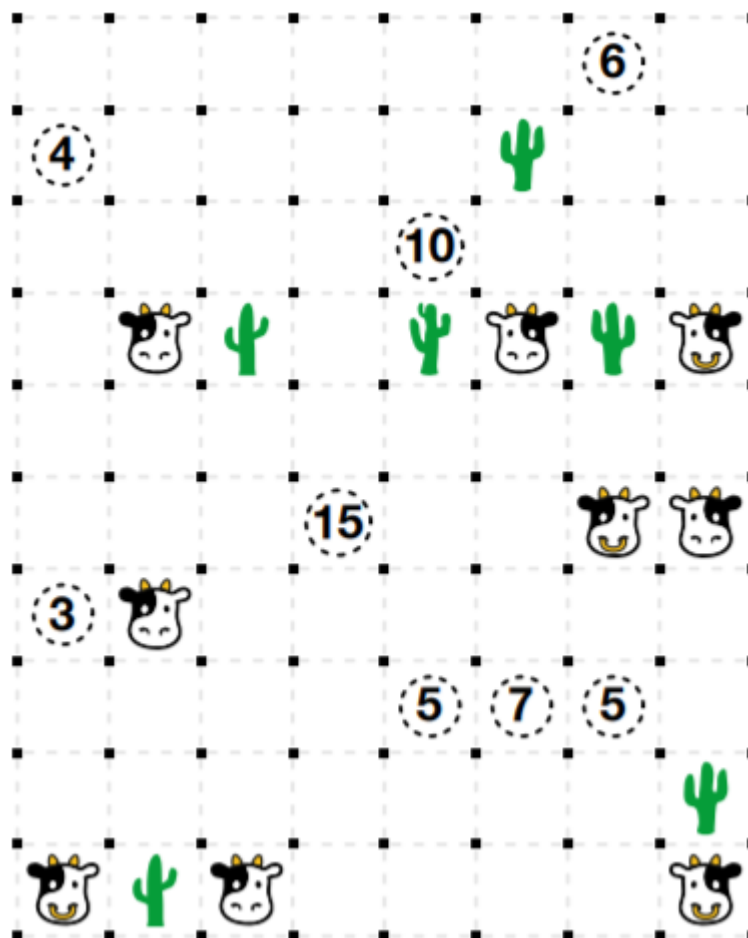
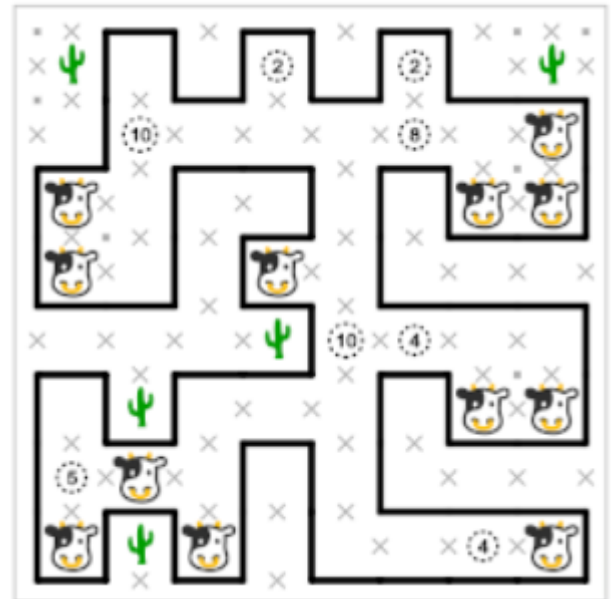

# ZWINEEDSE PUZZEL

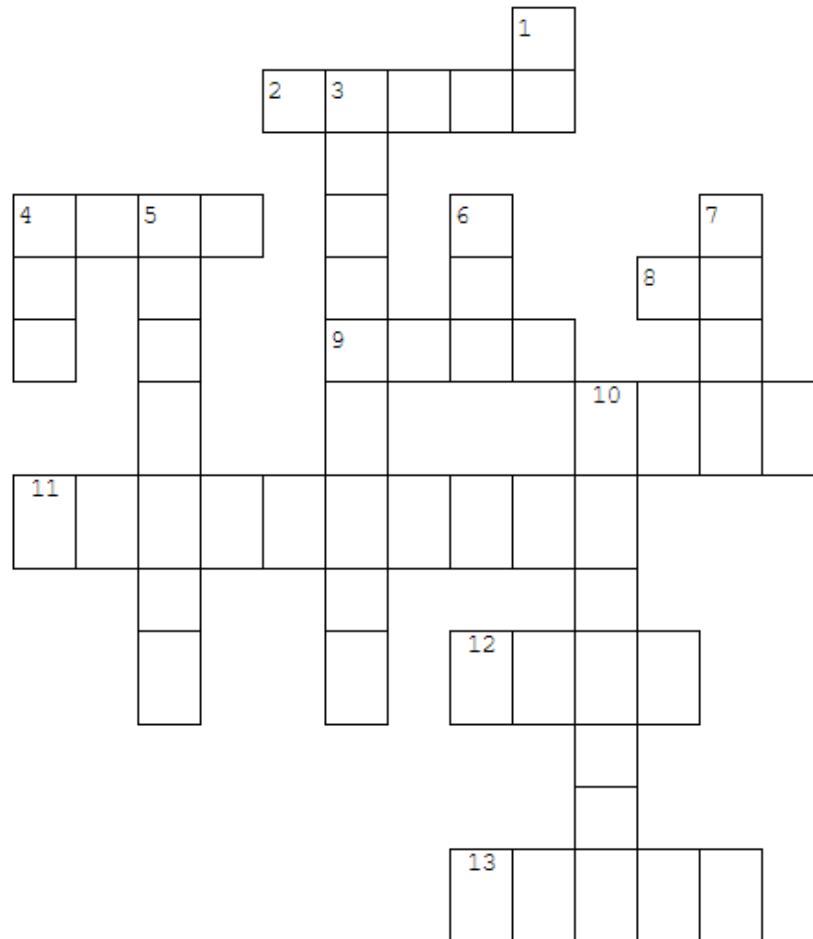

## Horizontaal

- 2. Rivier in Frankrijk
- 4. Vergeetachtige vis
- 8. Slee
- 9. De allerleukste kring van Leuven
- 10. De plaats van de Winabar
- 11. Nieuwste blok op de campus
- 12. De beste vriend van een mens
- 13. Iets wat een ruimte opspant

## Verticaal

- 1. Lidwoord
- 3. *Leontopodium alpinum*
- 4. Aanwijzen vnw.
- 5. Het grootste land ter wereld
- 6. Wide Area Network
- 7. Praeses van Wina
- 10. Verslavend detective spel





Wekelijks blaadje van studentenkring Wina gedrukt op 100 exemplaren en verspreid onder de studenten wiskunde, informatica en fysica.

Online te vinden op <http://www.wina.be/>

Voor alle verzoekjes, roddels, columns, tekstjes en aanvragen, in- en uitschrijvingen op de winagendamail, slechts één adres: [communicatie@wina.be](mailto:communicatie@wina.be).

V.U: Wina Leuven VZW, Studentenwijk Arenberg 4/0, 3001 Heverlee

# acco

## Volgende week

<b>Maandag 22 februari</b>	Boekentasting 2.0: Choose your own advernture
<b>Donderdag 25 februari</b>	Online initiatie cantus